

Les agrafes pour paillis synthétiques et biodégradables

InfoTech

Fil de 4 mm cranté, pour sol standard.

Fil de 6 mm cranté, idéal pour les sols durs. Plus résistantes, les agrafes en fil de 6 mm assurent une meilleure pénétration et moins de perte que les agrafes en fil de 4 mm.

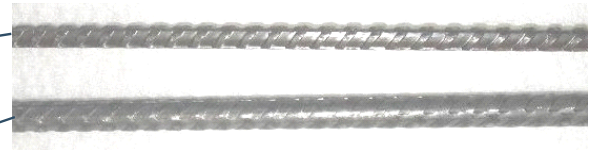

Agrafes biseautées
Coupe en biais du bout de l'agrafe pour améliorer sa perforation.

la gamme

15x10x15 Pour pot

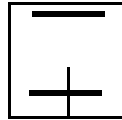
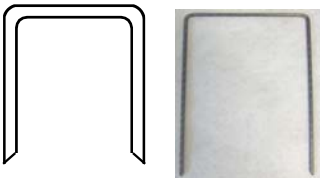

Utilisation sur collerettes synthétiques ou biodégradables de petites dimensions pour pot et conteneur.

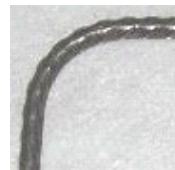

Angle standard



Angle **plantcofix**

Après avoir étiré le fil d'acier pour diminuer son diamètre et le rigidifier, une machine va former les agrafes. Les agrafes **plantcofix** sont toutes formées sur des machines qui permettent d'obtenir un angle de pliage extrêmement serré. L'avantage de ce type d'angle est une meilleure résistance à l'impact lors de l'enfoncement.

20x20x20 : Pour sol standard et sol dur

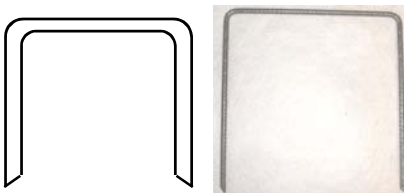

Pour collerettes et rouleaux synthétiques ou biodégradables.

Diam 4 mm pour sol standard
Diam 6 mm pour sol dur

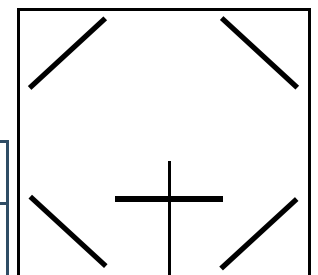
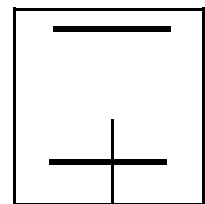
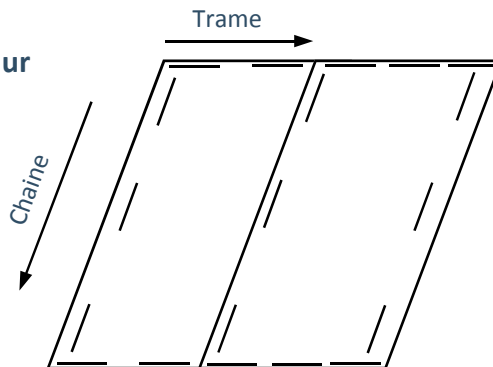

	Paillis synthétique	Paillis biodégradable
Distance entre agrafes sens trame	60 cm	60 cm
Distance entre agrafes sens chaîne	1,20 m	1 m

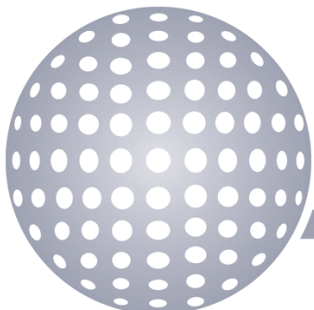

Les agrafes pour paillis synthétiques et biodégradables

30x20x30 Pour sol souple

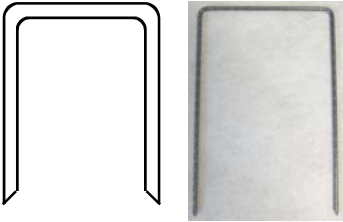

Cette agrafe est utilisée pour rouleaux et collerettes dans les sols souples.

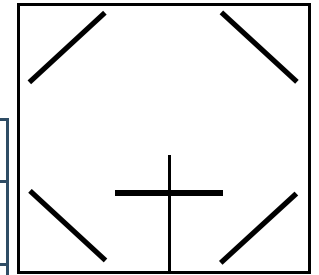
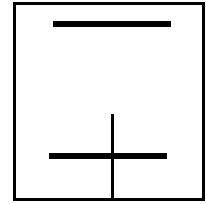
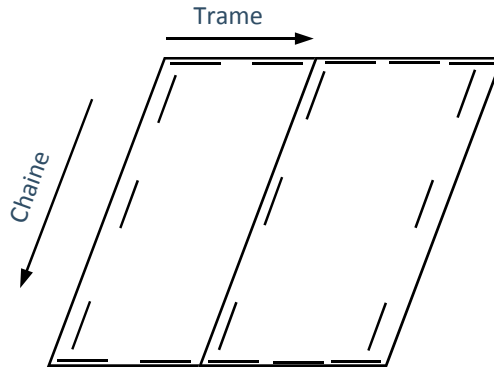

	Paillis synthétique	Paillis biodégradable
Distance entre agrafes sens trame	60 cm	60 cm
Distance entre agrafes sens chaîne	1,20 m	1 m

20x40x20 Pour grandes collerettes

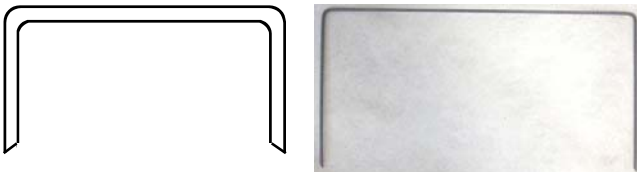

Avec ses 40 cm de large, cette agrafe assure une bonne fixation des grandes collerettes.

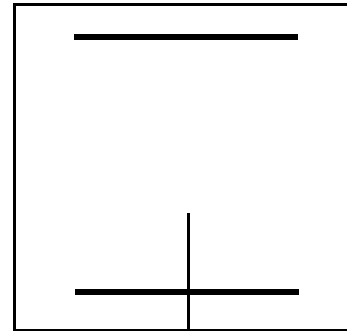

4x9x22 Agrafe spéciale paillis biodégradable : épointée

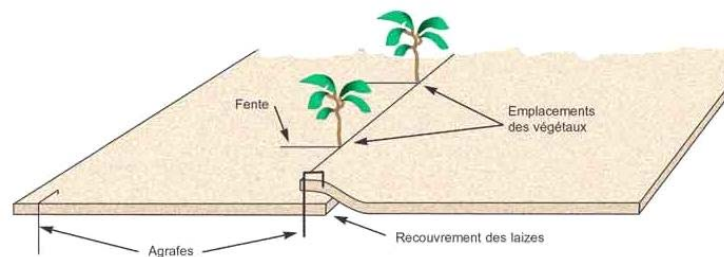

Fabriquée en fil de 4,5, l'agrafe 4x9x22 Picanter est spécialement étudiée pour les paillis biodégradables. Epointée et non biseautée elle offre une pénétration supérieure aux autres agrafes. De plus sa forme spécifique et ses angles serrés lui confèrent une grande résistance à l'impact lors de l'enfoncement.

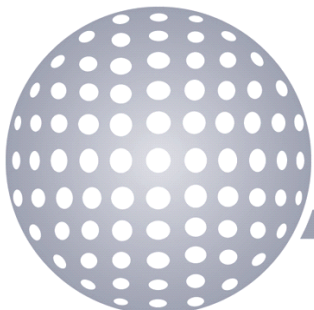

Les agrafes pour paillis synthétiques et biodégradables

4x9x30 Agrafe spéciale paillis biodégradable : épointée / Sol souple

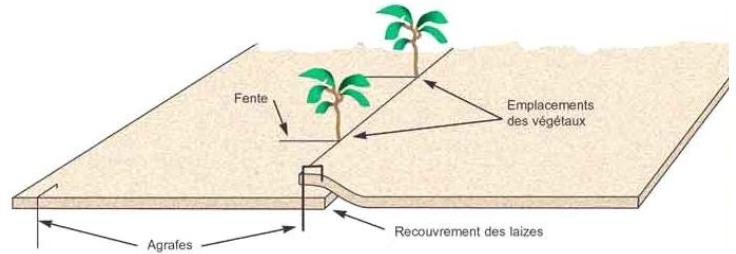
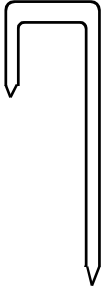

Fabriquée en fil de 4,5, l'agrafe 4x9x30 est réservée à l'utilisation sur paillis biodégradables sur sol souple. Epoincée et non biseautée elle offre une pénétration supérieure aux autres agrafes. Sa partie de 30 cm de long permet un meilleur maintien sur sol souple.

les agrafes crosses

5x5x80 Pour manchon protection gibiers



Fabriquée en fil de 5 mm l'agrafe 5x5x80 est idéale pour le tuteurage des manchons de protection gibiers.

7x4x20 Pour tuyaux goutte à goutte



Cette agrafe de fixation 7x4x20 spécialement conçue pour assurer le maintien des tuyaux d'irrigation type goutte à goutte. Fabriquée à partir d'un fil de 4 mm, elle est facile et rapide à mettre en place.

le choix des agrafes

	Petite collerette	Collerette < 50 cm	Collerette > 50 cm	Paillis synthétique	Paillis biodégradable	Tuyau goutte à goutte	Manchon protection gibier
Sol Souple	15x10x15	30x20x30	30x20x30	30x20x30	4x9x30	7x4x20	5x5x80
Sol Standard	15x10x15	20x20x20 Diam 4mm	20x40x20	20x20x20 Diam 4 mm	4x9x22	7x4x20	5x5x80
Sol Dur	15x10x15	20x20x20 Diam 6 mm	20x40x20 Diam 6 mm	20x20x20 Diam 6 mm	4x9x22	7x4x20	5x5x80

